

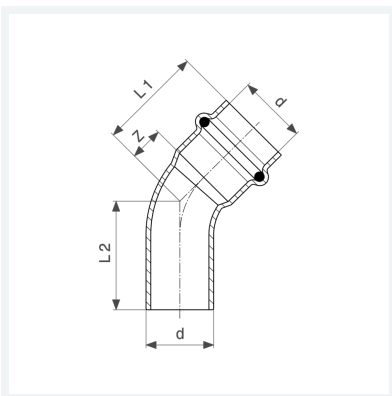

**Profipress S-Bogen 45°  
mit SC-Contur**  
- Einsteckende, Pressanschluss  
**Ausstattung**  
Dichtelement FKM  
**Modell 4526.1**  
  
**Artikel 628 369**



## Eigenschaften

Rohraußendurchmesser	d	18
Z-Maß	Z	7 mm
Länge 1	L1	29 mm
Länge 2	L2	31 mm
Gewicht	47 g	
Volumen	124,32 cm <sup>3</sup>	
Werkstoff	Kupfer	