









**CL.1 Unterputzventil , rechtsschließend 1/2" - Champagne gebürstet (22kt Gold)**

CL.1

36 617 705 Produktversion ab 14.10.2020



- mit WAVES-Struktur
- Rosette 60 x 60 mm
- ohne Kennzeichnung
- Oberteil mit ablängbarer Spindel und Hülse

	Champagne gebürstet (22kt Gold)	36 617 705-46
	Chrom	36 617 705-00
	Platin gebürstet	36 617 705-06
	Dark Brass matt	36 617 705-16
	Dark Bronze matt	36 617 705-17
	Dark Chrome	36 617 705-19
	Champagne (22kt Gold)	36 617 705-47
	Dark Platinum gebürstet	36 617 705-99

36 617 705 Produktversion ab 14.10.2020  
mm [inches]

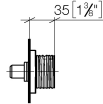
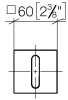

**Codes & Standards**

ASME A112.18.1	cUPC	DIN 4109	EN 1111
ISO 3822	Scottish Water Byelaws	UK Water Supply Regulations	Ü-Zeichen

**Zertifikate**

WRAS_2011	DVGW_DW-6512DN0	LGA_29	WRAS_2010	IAPMO_4976 (
-----------	-----------------	--------	-----------	--------------

36 617 705 Produktversion ab 14.10.2020

Ersatzteile für die  
anderen  
Oberflächenvarianten  
finden Sie hier:  
Chrom

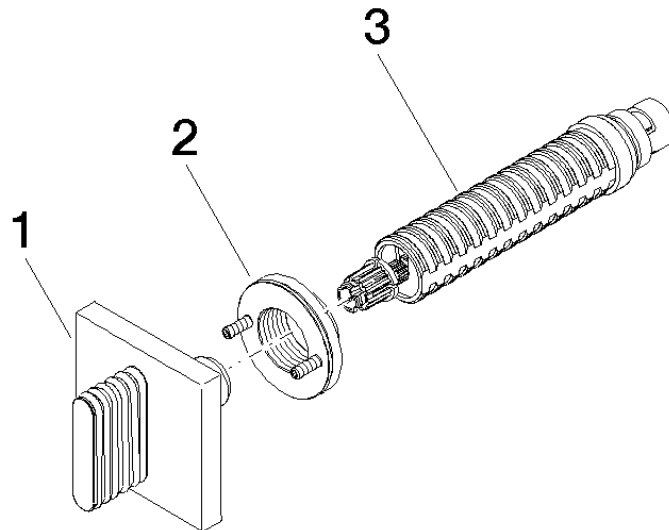

## Ersatzteilstückliste

Nr.	Artikelnummer	Benennung	Verbaumenge	Lieferzeit
1	90 20 70 055 01-46	Griff für Unterputz Wand Neutral oval Welle 60 x 60 x 40 mm - Champagne gebürstet (22kt Gold)	1,00	-
Ersatzteil nicht mehr bestellbar, bitte bestellen Sie den Nachfolgeartikel				
2	90 21 02 108 00 90	Wandscheibe komplett -	1,00	2
3	90 90 03 143 00 90	Oberteil , rechtsschließend 1/2" -	1,00	2