

Sanpress Inox G-Anschlussverschraubung mit SC-Contur

- Pressanschluss, G-Gewinde
- flachdichtend

Ausstattung

Dichtelement HNBR, Flachdichtung, Überwurfverschraubung, Mehrkant
Modell 0263.1

Artikel 735 876

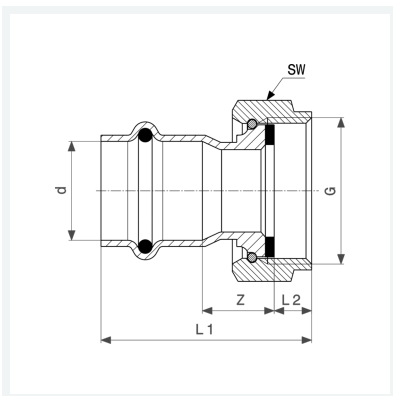

Eigenschaften

Rohraußendurchmesser	d	54
Gewinde zylindrisch	G	2½
Z-Maß	Z	24 mm
Länge 1	L1	76 mm
Länge 2	L2	12 mm
Schlüsselweite	SW	78 mm
Gewicht	528 g	
Volumen	828,8 cm ³	
Werkstoff	Stahl nichtrostend	