





83 500 670 Produktversion ab 01.04.2024

- Breite 166 mm
- Höhe 60 mm
- Ausladung 73 mm



	Chrom	83 500 670-00
	Platin gebürstet	83 500 670-06
	Dark Chrome	83 500 670-19
	Schwarz matt	83 500 670-33
	Chrom gebürstet	83 500 670-93

83 500 670 Produktversion ab 01.04.2024

mm [inches]

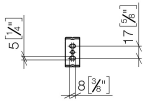
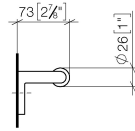
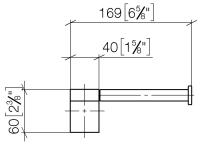

83 500 670 Produktversion ab 01.04.2024

Ersatzteile für die  
anderen  
Oberflächenvarianten  
finden Sie hier: Platin  
gebürstet

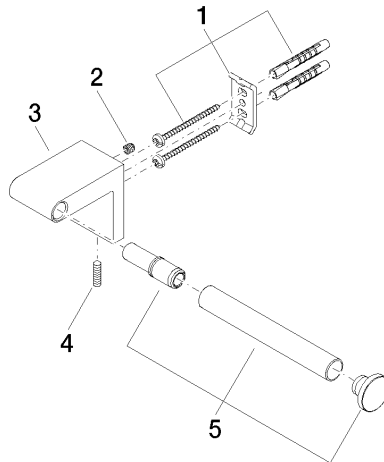

## Ersatzteilstückliste

Nr.	Artikelnummer	Benennung	Verbaumenge	Lieferzeit
4	04 31 11 113 00 90	Befestigung Gewindestift M5 x 12 mm -	1,00	2
2	09 31 11 049 90	Befestigung Gewindestift mit Innensechskant mit Ringschneide M6 x 6 mm -	1,00	2
1	05 17 20 736 00 90	Befestigungssatz 40 x 60 x 20 mm -	1,00	2
3	08 17 67 502-00	Halter für Badetuchhalter und Papierrollenhalter links 40 x 60 x 68 mm - Chrom	1,00	10
5	90 28 22 650 00-00	Halter Ø 36 x 155,5 mm - Chrom	1,00	10