

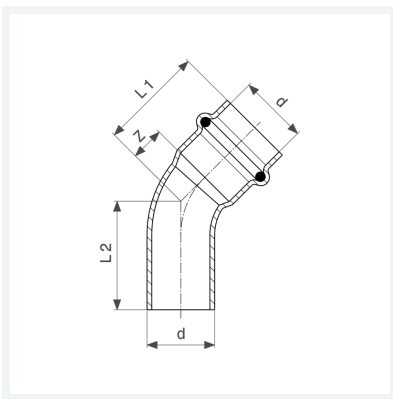

**Profipress S-Bogen 45°
mit SC-Contur**
- Einsteckende, Pressanschluss
Ausstattung
Dichtelement FKM
Modell 4526.1

Artikel 628 376



Eigenschaften

Rohraußendurchmesser	d	22
Z-Maß	Z	11 mm
Länge 1	L1	34 mm
Länge 2	L2	36 mm
Gewicht	68 g	
Volumen	155,4 cm ³	
Werkstoff	Kupfer	