





83 060 670 Produktversion ab 01.04.2024



- Stichmaß 600 mm
- Breite 645 mm
- Höhe 60 mm
- Ausladung 73 mm

Passt zu ELIO, ENO, LOT, MEM und TARA ULTRA

	Platin gebürstet	83 060 670-06
	Chrom	83 060 670-00
	Dark Chrome	83 060 670-19
	Schwarz matt	83 060 670-33
	Chrom gebürstet	83 060 670-93

83 060 670 Produktversion ab 01.04.2024

mm [inches]

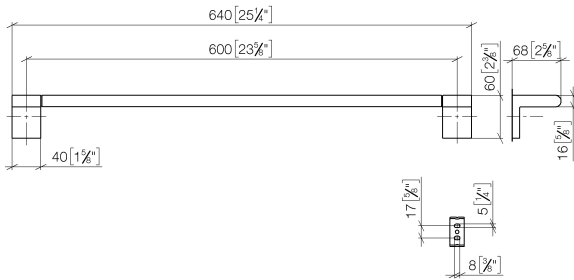

83 060 670 Produktversion ab 01.04.2024

Ersatzteile für die
anderen
Oberflächenvarianten
finden Sie hier:
Chrom

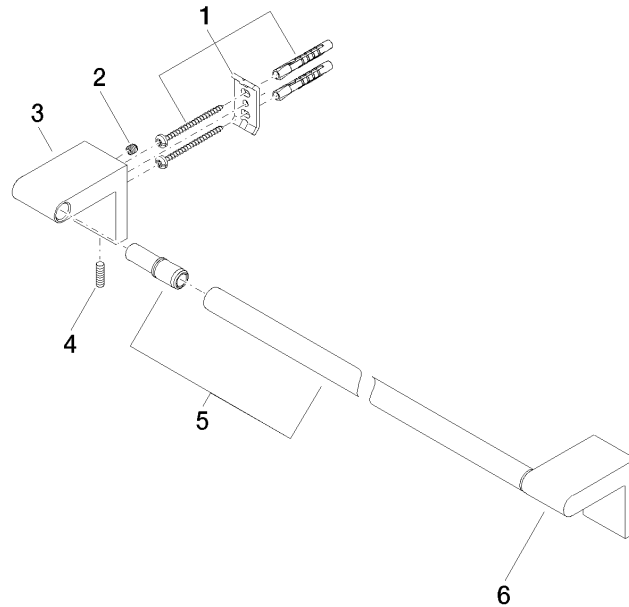

Ersatzteilstückliste

Nr.	Artikelnummer	Benennung	Verbaumenge	Lieferzeit
3	08 17 67 502-06	Halter für Badetuchhalter und Papierrollenhalter links 40 x 60 x 68 mm - Platin gebürstet	1,00	10
6	08 17 67 503-06	Halter für Badetuchhalter rechts 40 x 60 x 68 mm - Platin gebürstet	1,00	10
2	09 31 11 049 90	Befestigung Gewindestift mit Innensechskant mit Ringschneide M6 x 6 mm -	2,00	2
1	05 17 20 736 00 90	Befestigungssatz 40 x 60 x 20 mm -	2,00	2
5	90 28 22 652 00-06	Halter Ø 20 x 613 mm - Platin gebürstet	1,00	10
4	04 31 11 113 00 90	Befestigung Gewindestift M5 x 12 mm -	2,00	2