







33 200 845 Produktversion von 09.03.2016 bis 16.07.2018



- Ausladung 190-200 mm
- runder Normalstrahl
- automatische Umstellung Wanne/Brause
- Brauseabgang 3/8"
- Schubrosetten Ø 60 mm
- Anschluss 1/2"
- Stichmaß 150 mm ± 15 mm
- Durchfluss max. 13,5 l/min bei 3 bar Fließdruck

Eigensicher gegen Rückfließen.

	Chrom	33 200 845-00
	Platin gebürstet	33 200 845-06
	Dark Chrome	33 200 845-19
	Light Gold gebürstet	33 200 845-27
	Schwarz matt	33 200 845-33
	Chrom gebürstet	33 200 845-93
	Dark Platin gebürstet	33 200 845-99

33 200 845 Produktversion von 09.03.2016 bis 16.07.2018

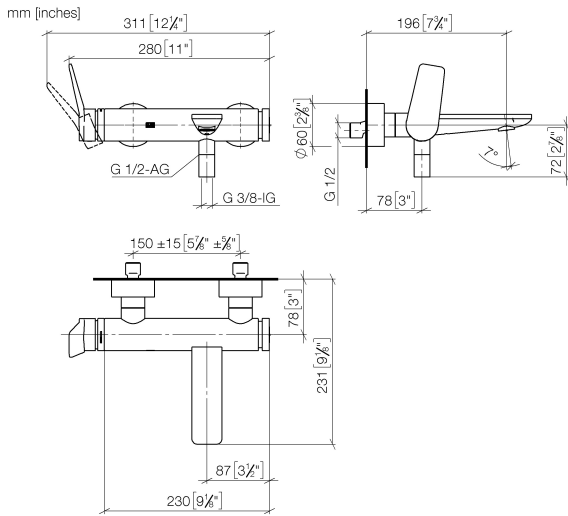

Durchflussdiagramm

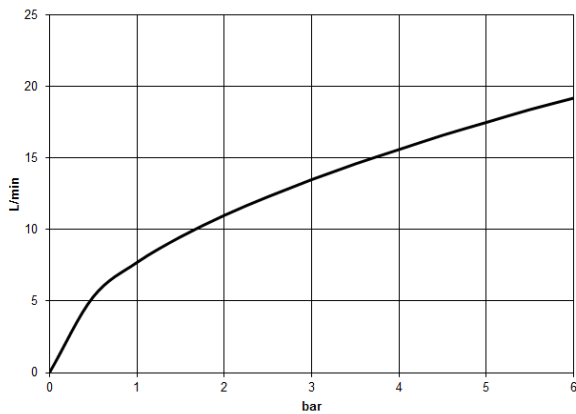

Codes & Standards

ASME A112.18.1	cUPC	DIN 4109	ISO 3822
Scottish Water Byelaws	UK Water Supply Regulations	Ü-Zeichen	



LISSÉ Wannen-Einhandbatterie für Wandmontage ohne Garnitur - Chrom

LISSÉ

33 200 845 Produktversion von 09.03.2016 bis 16.07.2018

Zertifikate

LGA_9

WRAS_2311

IAPMO_4976 (

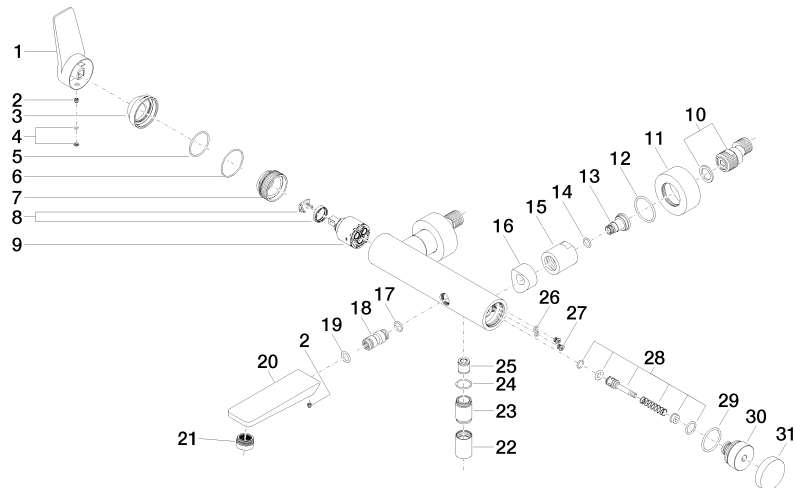

Ersatzteilstückliste

Nr.	Artikelnummer	Benennung	Verbaumenge	Lieferzeit
5	09 14 10 102 90	O-Ring 33,05 x 1,78 mm -	1,00	2
26	09 14 10 001 90	O-Ring EPDM 70 4,5 x 1,5 mm -	2,00	2
18	09 24 04 043 90	Nippel Ø 17 x 36 mm -	1,00	2
11	09 27 62 004-00	Rosette Ø 60 x 25 mm - Chrom	2,00	10
12	09 14 10 119 90	O-Ring EPDM 70 33,0 x 2,5 mm -	2,00	2
7	09 24 04 296 90	Kartusche Kartuschenverschraubung Ø 40 x 20 mm -	1,00	2
10	04 11 04 030 00 90	S-Anschluss mit Schalldämpfer und Dichtung 1 Paar G1/2 x G3/4 -	2,00	2
28	90 31 09 032 00-00	Umstellung für Wannenbatterie Ø 20 x 50 mm - Chrom	1,00	10
4	90 31 20 087 00-00	Abdeckung Ø 7 x 2,1 mm - Chrom	1,00	10
16	09 18 40 059-00	Anschluss Distanzstück Ø 33 x 23 mm - Chrom	2,00	10
3	09 28 30 032-00	Haube Ø 45 x 22,7 mm - Chrom	1,00	10
8	90 28 10 148 00 90	Temperaturbegrenzungsring -	1,00	2
9	90 15 05 064 00 90	EHM Kartusche Ø 35 mm x 58,6 mm -	1,00	2
21	90 23 01 161 00-00	Luftsprudler M22x1-AG 22,0 l/min. - Chrom	1,00	10
22	90 21 02 069 00-00	Haube / Hülse - Chrom	1,00	10
31	09 20 62 031-00	Zugknopf Ø 45 x 10 mm - Chrom	1,00	10
17	09 14 10 003 90	O-Ring EPDM 70 11,0 x 2,0 mm -	1,00	2
25	90 23 01 040 00 90	Rückflussverhinderer RV-Patrone DW15 -	1,00	2
1	09 20 84 021-00	Griff Hebel 45 x 36,53 x 106,95 mm - Chrom	1,00	10
24	90 14 10 032 00 90	O-Ring 18,1 x 1,6 mm -	1,00	2
19	90 14 10 011 00 90	O-Ring EPDM 70 11,0 x 2,5 mm -	1,00	2
23	09 24 03 115 20-00	Nippel Ø 22 x 33 mm - Chrom	1,00	10
29	09 14 10 101 90	O-Ring EPDM 70 30,0 x 2,5 mm -	1,00	2
27	09 30 30 113 20 90	Befestigung Ø 8 x 6,5 mm -	2,00	2
15	09 23 10 048-00	Befestigung Ø 33 x 34 mm - Chrom	2,00	10
20	09 11 84 012-00	Auslauf 42 x 28,83 x 136 mm - Chrom	1,00	10
14	09 14 10 008 90	O-Ring 10,0 x 2,0 mm -	2,00	2
2	90 31 11 030 00 90	Befestigung Gewindestift mit Innensechskant mit Ringschneide M5 x 5 mm -	2,00	2
30	09 21 10 035 20-00	Umstellung für Wanne Wand Ø 37 x 34,5 mm - Chrom	1,00	10
6	09 14 10 190 90	O-Ring EPDM 70 38,0 x 1,5 mm -	1,00	2
13	09 29 05 005 20 90	Nippel	2,00	60