

# ACO Balkondirektablauf bauseitig variabel ablängbar, mit/ohne Anschlussflansch, mit Glocke

## Produktinformationen zur Produktgruppe

### ACO Produktvorteile

- Bauseitig variabel ablängbar
- Anpassung an bauliche Gegebenheiten durch Baukastensystem
- Geprüft gemäß DIN EN 1253-2
- Verwendbar als Einzel- und Direktablauf



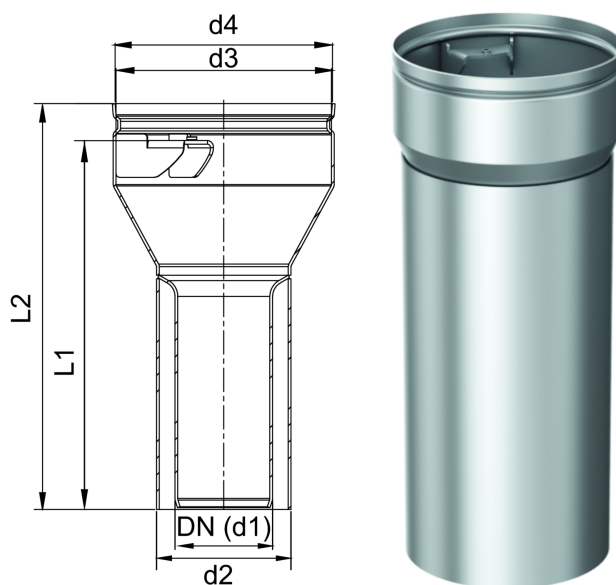



- Ablaufkörper aus Edelstahl, Werkstoff 1.4301
- Balkonablauf bauseitig variabel ablängbar, für Balkonplattenstärken von 120 mm bis max. 300 mm
- Für Ortbeton oder Betonfertigteile
- Zum direkten Einbetonieren
- Flanschoptionen
  - Ohne Klebeflansch
  - Mit Klebeflansch für flüssig zu verarbeitende Abdichtungsstoffe und bituminöse Dichtungsbahnen, 100 mm entspricht den Anforderungen der DIN EN 1253-2
- Für flüssig zu verarbeitende Abdichtungsstoffe und bituminöse Dichtungsbahnen
- Für Balkonplatten mit Feuchtigkeitsabdichtung
- Zubehör passend:
  - Ringsieb/Sieb/Rostaufnahme für DN 50 - DN 100





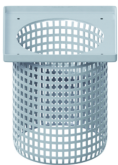

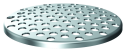

## Technische Daten zum Artikel 0174.58.55

Nennweite	Abmessungen					
	d1 [mm]	d2 [mm]	d3 [mm]	d4 [mm]	l1 [mm]	l2 [mm]
DN 50	53	73	118	121	280	300

## Zubehör

	Beschreibung	Passend für	Gewicht [kg]	Artikel-Nr.
 <p><b>Rostaufnahme</b> ■ Aus Kunststoff</p>	DN 50/DN 70; Rahmenmaß: 125x125 mm; Einschließlich Haltering	ACO Balkondirektabläufe mit Klebeflansch	0,25	0174.58.61
	DN 100; Rahmenmaß: 150x150 mm; Einschließlich Haltering	ACO Balkondirektabläufe mit Klebeflansch	0,25	0174.58.71
	<p><b>Rostaufnahme</b> ■ Aus Edelstahl, Werkstoff 1.4301 ■ Mit Kunststoffbeschichtung</p>			
	DN 50/DN 70; Rahmenmaß (R): 123 x 123 mm; Einschließlich Haltering	ACO Balkondirektabläufe mit Klebeflansch	1,0	0174.58.62
	DN 100; Rahmenmaß: 148x148 mm; Einschließlich Haltering	ACO Balkondirektabläufe mit Klebeflansch	1,0	0174.58.72
 <p><b>Rostaufnahme</b> ■ Aus Edelstahl, Werkstoff 1.4301 ■ Mit Sieblöchern</p>	DN 100; Rahmenmaß: 148x148 mm; Mit Haltering		0,7	0174.58.73
	DN 50/DN 70; Rahmenmaß: 123x123 mm; Mit Haltering; Mit Sieblöchern	ACO Balkondirektabläufe mit Klebeflansch	1,0	0174.58.63
	<p><b>Sieb</b> ■ Aus Edelstahl</p> <ul style="list-style-type: none"> <li>■ Balkon- und Terrassenabläufe</li> <li><input type="checkbox"/> Direktablauf mit Stützflansch, Stützrand und Glocke</li> <li>■ ACO Balkondirektablauf mit Klebeflansch</li> </ul>			
	DN 50; h = 9 mm; d = 98 mm		0,1	0174.52.47
	DN 50/DN 70; h = 11 mm; d = 117 mm		0,1	0174.52.48
	DN 100; h = 8 mm; d = 141 mm		0,2	0174.52.49
 <p><b>Ringsieb</b> ■ Aus Edelstahl</p>	<ul style="list-style-type: none"> <li>■ Balkon- und Terrassenabläufe</li> <li><input type="checkbox"/> Direktablauf mit Stützflansch, Stützrand und Glocke</li> <li>■ ACO Balkondirektablauf mit Klebeflansch</li> </ul>		0,1	
	DN 70; h = 12 mm; d = 118 mm; d1 = 76 mm			0174.52.56
	DN 100; h = 10 mm; d = 141 mm; d1 = 103 mm			0174.52.57

Beschreibung		Passend für	Gewicht [kg]	Artikel-Nr.
	<b>Rost</b> ■ Aus Edelstahl, Werkstoff 1.4301 ■ Rostmaß (R): 117 x 117 mm	■ Rostaufnahmen DN 70 □ 0174.43.20, 0174.43.22, 0174.43.24 □ 0174.43.46, 0174.43.47, 0174.43.48 ■ Rostaufnahmen Balkondirektabläufe DN 50/ DN 70 □ 0174.58.61, 0174.58.62, 0174.58.63	0,2	0174.52.58
	<b>Rost</b> ■ Aus Edelstahl, Werkstoff 1.4301 ■ Rostmaß (R): 142 x 142 mm	■ Rostaufnahme DN 70/DN 100 □ 0174.43.21, 0174.43.23, 0174.43.26 ■ Rostaufnahmen Balkondirektabläufe DN 100 □ 0174.58.71, 0174.58.72, 0174.58.73	0,3	0174.52.59
	<b>Rost</b> ■ Aus Edelstahl, Werkstoff 1.4301 ■ Rostmaß (R): 117 x 117 mm	■ Rostaufnahmen DN 70 □ 0174.43.20, 0174.43.22, 0174.43.24 ■ Rostaufnahmen Balkondirektabläufe DN 70 □ 0174.58.61, 0174.58.62, 0174.58.63	0,2	0174.52.60
	<b>Rost</b> ■ Aus Edelstahl, Werkstoff 1.4301 ■ Rostmaß (R): 142 x 142 mm	■ Rostaufnahme DN 70/DN 100 □ 0174.43.21, 0174.43.23, 0174.43.26 ■ Rostaufnahmen Balkondirektabläufe DN 100 □ 0174.58.71, 0174.58.72, 0174.58.73	0,2	0174.52.61
<b>Siebrohr</b> ■ Aus Edelstahl, Werkstoff 1.4301 ■ Bauform: rund ■ Einschließlich Dichtungselement				
	DN 50/DN 70	ACO Balkondirektabläufe mit Klebeflansch	0,8	0174.58.64
	DN 100	ACO Balkondirektabläufe mit Klebeflansch	0,9	0174.58.74

Weiteres Zubehör finden Sie unter → <https://www.aco-haustechnik.de/suche/?q=0174.58.55>