







33 521 845 Produktversion ab 03.05.2021



- Ausladung 130 mm
- starrer Auslauf
- runder luftangereicherter Strahl
- Armaturenhöhe 127 mm
- Höhe bis Luftsprudler 75 mm
- Bohrungsdurchmesser 35 mm
- 2x Druckschlauch M 8 x 1 eingeschraubt, dichtheitsgeprüft
- Durchfluss max. 5,7 l/min
- bleifrei
- Dieses Produkt leistet einen Beitrag zur Erfüllung der Vorgaben von nachhaltigen Gebäudezertifizierungen, z.B. LEED®, BREEAM®, DGNB

	Dark Chrome	33 521 845-19
	Chrom	33 521 845-00
	Platin gebürstet	33 521 845-06
	Light Gold gebürstet	33 521 845-27
	Schwarz matt	33 521 845-33
	Chrom gebürstet	33 521 845-93
	Dark Platin gebürstet	33 521 845-99

33 521 845 Produktversion ab 03.05.2021

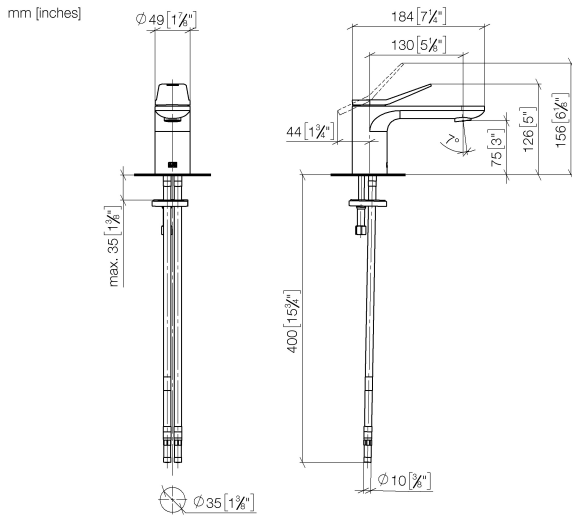

Durchflussdiagramm



Codes & Standards

DIN 4109

Executive Order
no. 1007

ISO 3822

Ü-Zeichen



LISSÉ Waschtisch-Einhandbatterie ohne Ablaufgarnitur - Dark Chrome

LISSÉ

33 521 845 Produktversion ab 03.05.2021

Zertifikate

GDV_0400

LGA_29

33 521 845 Produktversion ab 03.05.2021

Ersatzteile für die
anderen
Oberflächenvarianten
finden Sie hier:
Chrom

