

Balkonabläufe - Mit Pressdichtungsflansch

Produktinformationen zur Produktgruppe

ACO Produktvorteile

- Anpassung an bauliche Gegebenheiten durch Baukastensystem
- Für alle bahnenförmigen Dichtungsbahnen geeignet
- Verwendbar als Einzel- und Direktablauf

- Ablaufkörper aus Edelstahl, Werkstoff 1.4301
- Zum Einbetonieren
- Mit Pressdichtungsflansch
- Für bahnenförmige Dichtungsbahnen
- Für Balkonplatten mit Feuchtigkeitsabdichtung
- Zubehör passend: Ringsieb/Sieb/Rostaufnahme für DN 50 - DN 100

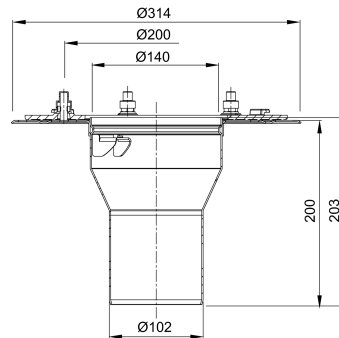









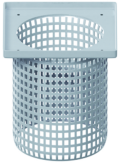
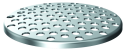

Technische Daten zum Artikel 0174.58.77

Nennweite	Produktausführung	Stutzenneigung	Abmessungen				
			d1	d3	d4	l1	l2
			[mm]	[mm]	[mm]	[mm]	[mm]
DN 100	Ohne Glocke	90°	102	146	314	188	200

Zubehör

Beschreibung	Passend für	Gewicht [kg]	Artikel-Nr.
 Unterteil	<input checked="" type="checkbox"/> ACO Balkonablauf <input type="checkbox"/> Stutzenneigung: 90° Crad <input type="checkbox"/> Ohne Glocke		
	DN 50; Stutzenneigung: 90°; Flansch: 300x300 mm; Länge: 400 mm		0174.58.86
	DN 70; Stutzenneigung: 90°; Flansch: 300x300 mm; Länge: 400 mm		0174.58.87
	DN 100; Stutzenneigung: 90°; Flansch: 300x340 mm; Länge: 400 mm		0174.58.88

	Beschreibung	Passend für	Gewicht [kg]	Artikel-Nr.
	Isolierhülse	■ Unterteil (Balkonablauf)		
	Isolierhülse DN 50; Durchmesser außen/innen: 130/54 mm; Länge: 360 mm			0174.59.09
	Isolierhülse DN 70; Durchmesser außen/innen: 180/75 mm; Länge: 350 mm			0174.59.10
	Isolierhülse DN 100; Durchmesser außen/innen: 180/102 mm; Länge: 330 mm			0174.59.11
	Rostaufnahme			
	■ Aus Kunststoff			
	DN 50/DN 70; Rahmenmaß: 125x125 mm; Einschließlich Haltering	ACO Balkondirektabläufe mit Klebeflansch	0,25	0174.58.61
DN 100; Rahmenmaß: 150x150 mm; Einschließlich Haltering	ACO Balkondirektabläufe mit Klebeflansch	0,25	0174.58.71	
	Rostaufnahme			
	■ Aus Edelstahl, Werkstoff 1.4301 ■ Mit Kunststoffbeschichtung			
	DN 50/DN 70; Rahmenmaß (R): 123 x 123 mm; Einschließlich Haltering	ACO Balkondirektabläufe mit Klebeflansch	1,0	0174.58.62
DN 100; Rahmenmaß: 148x148 mm; Einschließlich Haltering	ACO Balkondirektabläufe mit Klebeflansch	1,0	0174.58.72	
	Rostaufnahme			
	■ Aus Edelstahl, Werkstoff 1.4301 ■ Mit Sieblöchern			
	DN 100; Rahmenmaß: 148x148 mm; Mit Haltering		0,7	0174.58.73
DN 50/DN 70; Rahmenmaß: 123x123 mm; Mit Haltering; Mit Sieblöchern	ACO Balkondirektabläufe mit Klebeflansch	1,0	0174.58.63	
	Sieb	■ Balkon- und Terrassenabläufe □ Direktablauf mit Stützflansch, Stützrand und Glocke ■ ACO Balkondirektablauf mit Klebeflansch		
	DN 50/DN 70; h = 11 mm; d = 117 mm		0,1	0174.96.82
	DN 100; h = 8 mm; d = 141 mm		0,2	0174.52.49

Beschreibung		Passend für	Gewicht [kg]	Artikel-Nr.
 <p>Ringsieb ■ Aus Edelstahl</p>	<p>■ Balkon- und Terrassenabläufe □ Direktablauf mit Stützflansch, Stützrand und Glocke ■ ACO Balkondirektablauf mit Klebeflansch</p>	0,1		
	<p>DN 70; h = 12 mm; d = 118 mm; d1 = 76 mm</p>		0174.52.56	
<p>DN 100; h = 10 mm; d = 141 mm; d1 = 103 mm</p>			0174.52.57	
 <p>Rost ■ Aus Edelstahl, Werkstoff 1.4301 ■ Rostmaß (R): 117 x 117 mm</p>	<p>■ Rostaufnahmen DN 70 □ 0174.43.20, 0174.43.22, 0174.43.24 □ 0174.43.46, 0174.43.47, 0174.43.48 ■ Rostaufnahmen Balkondirektabläufe DN 50/ DN 70 □ 0174.58.61, 0174.58.62, 0174.58.63</p>	0,2		
			0174.52.58	
 <p>Rost ■ Aus Edelstahl, Werkstoff 1.4301 ■ Rostmaß (R): 142 x 142 mm</p>	<p>■ Rostaufnahme DN 70/DN 100 □ 0174.43.21, 0174.43.23, 0174.43.26 ■ Rostaufnahmen Balkondirektabläufe DN 100 □ 0174.58.71, 0174.58.72, 0174.58.73</p>	0,3		
			0174.52.59	
 <p>Rost ■ Aus Edelstahl, Werkstoff 1.4301 ■ Rostmaß (R): 117 x 117 mm</p>	<p>■ Rostaufnahmen DN 70 □ 0174.43.20, 0174.43.22, 0174.43.24 ■ Rostaufnahmen Balkondirektabläufe DN 70 □ 0174.58.61, 0174.58.62, 0174.58.63</p>	0,2		
			0174.52.60	
 <p>Rost ■ Aus Edelstahl, Werkstoff 1.4301 ■ Rostmaß (R): 142 x 142 mm</p>	<p>■ Rostaufnahme DN 70/DN 100 □ 0174.43.21, 0174.43.23, 0174.43.26 ■ Rostaufnahmen Balkondirektabläufe DN 100 □ 0174.58.71, 0174.58.72, 0174.58.73</p>	0,2		
			0174.52.61	
<p>Siebrohr ■ Aus Edelstahl, Werkstoff 1.4301 ■ Bauform: rund ■ Einschließlich Dichtungselement</p>				
 <p>DN 50/DN 70</p>	ACO Balkondirektabläufe mit Klebeflansch	0,8		0174.58.64
 <p>DN 100</p>	ACO Balkondirektabläufe mit Klebeflansch	0,9		0174.58.74

Weiteres Zubehör finden Sie unter → <https://www.aco-haustechnik.de/suche/?q=0174.58.77>