

Geopress K-Anschlussstück mit SC-Contur

- geeignet für Geopress-Anbohrarmatur Modell 9690TW
- Übergang Siliziumbronze
- Pressanschluss, Viega Anbohrarmaturenanschluss

Ausstattung

O-Ring EPDM

Modell 9793TW

Artikel 823 085

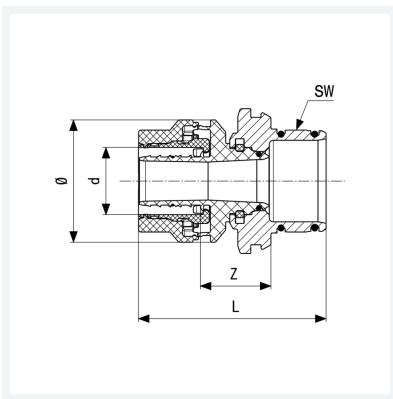

Eigenschaften

Rohraußendurchmesser	d	32
Z-Maß	Z	36 mm
Länge	L	93 mm
Schlüsselweite	SW	50 mm
Durchmesser	Ø	60 mm
Gewicht	652 g	
Volumen	1243,2 cm ³	
Werkstoff	Kunststoff	