

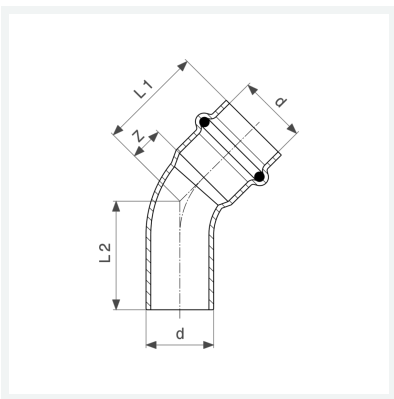

**Profipress S-Bogen 45°
mit SC-Contur**
- Einsteckende, Pressanschluss
Ausstattung
Dichtelement FKM
Modell 4526.1

Artikel 628 352



Eigenschaften

Rohraußendurchmesser	d	15
Z-Maß	Z	7 mm
Länge 1	L1	29 mm
Länge 2	L2	29 mm
Gewicht	36,4 g	
Volumen	62,16 cm ³	
Werkstoff	Kupfer	