

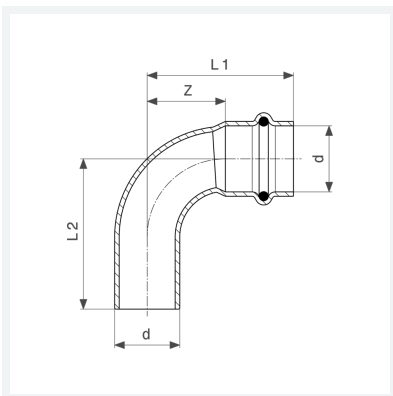

Seapress-Bogen 90°
- Pressanschluss, Einsteckende

Ausstattung
Dichtelement EPDM
Modell 0316.1

Artikel 453 664



Eigenschaften

Rohraußendurchmesser	d	42
Z-Maß	Z	50 mm
Länge 1	L1	86 mm
Länge 2	L2	90 mm
Gewicht	353 g	
Volumen	621,6 cm ³	
Werkstoff	CuNiFe	