



**Sanpress Inox XL LF-Bogen 90°
mit SC-Contur**

labs-frei (Einzelverpackung)

- Einsteckende, Pressanschluss

Ausstattung

Dichtelement EPDM, Schneidring, Trennring

Modell 2316.1XLLF

Artikel 664 831

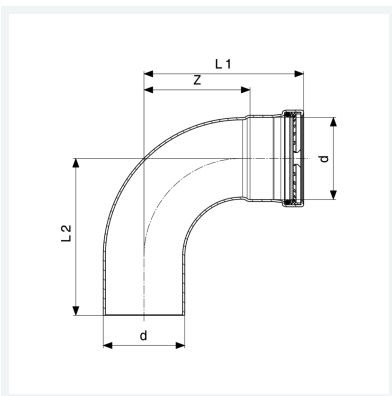

Eigenschaften

Rohraußendurchmesser	d	76,1
Z-Maß	Z	99 mm
Länge 1	L1	149 mm
Länge 2	L2	146 mm
Gewicht	1040 g	
Volumen	4144 cm ³	
Werkstoff	Stahl nichtrostend	