

# Powerlift-P duo – Belastungsklasse: D 400 mit Aufsatzstück

## Produktinformationen zur Produktgruppe

### ACO Produktvorteile

- Ausgewählte Werkstoffkombinationen für höhere Standzeit
- Senkrecht eingebautes Kugelrückschlagventil für sicheres Schließen
- Gesamteinbautiefe bis 3 m
- Großes Nutzvolumen – für Oberflächenentwässerung
- Weitestgehend ablagerungsfreier Sammelraum mit Kugelboden
- LKW befahrbar

- Anwendungsbereich
  - Hinter Abscheideranlagen
  - Ein- und Mehrfamilienhäuser
  - Oberflächenentwässerung, z. B.
  - Rampen, Innenhöfe etc.
  - Gewerbe- und Industriegebäude
- Doppelpumpstation zum Sammeln und automatischen Heben von fäkalienhaltigem und fäkalienfreiem Abwasser über die Rückstauenebene
- Zum Einbau ins Erdreich
- Behälter aus Polyethylen
  - Nenndurchmesser 1320 mm
  - Lichte Weite 1100 mm
- Traverse aus Edelstahl, Werkstoff 1.4571 (AISI 316Ti)
- Unterwasserkupplungs-Automatik zur Aufnahme von ACO Tauchmotorpumpen mit Kupplungsstück
- Verrohrung aus PVC-U
  - 1x Kugelhahn G 2 aus PVC-U
  - 2x Kugelrückschlagventile G 2 aus Gusseisen EN-GJL
  - Spülrohranschlussmöglichkeit
- Druckleitungsanschluss (außerhalb) mit Klemmverschraubung DN 50 (Adapter DN 70, DN 80 als Zubehör)
  - DN 50 für Rohr Außen Ø63 mm
  - DN 70 für Rohr Außen Ø75 mm
  - Maß von Unterkante Behälter bis Mitte Druckleitung 1295 mm, Anordnung bei 3:00 Uhr
- 1x Anschlussmuffe DN 150 mit Dichtelement für Zulaufrohr, Anschluss gemäß DIN EN 877, Maß von Oberkante Schachtabdeckung bis Mitte Zulauf 955 – 1705 mm
- 2x Anschlussmuffe DN 100 mit Dichtelement für Kabelleerrohr/Entlüftung, Anschluss gemäß DIN EN 877, Maß von Oberkante Schachtabdeckung bis Mitte Anschlussstutzen 935 – 1705 mm
- Einsatz von unterschiedlichen Niveaugovern durch universelle Niveauschalungshalterung
- Steuerung zur Niveauregulierung von Flüssigkeitsständen
- Aufsatzstück kpl.
  - Aufsatzstück H = 1600 mm
  - 2x Dichtring Ø780 mm, 20 dick
  - 1x Haltering Ø810 mm, 30 dick
- Lastverteilerplatte Ø1550/850, H = 200 mm
- Adapterplatte Ø1000/625, H = 150 mm
- Schachtabdeckung Kennmaß 600 - Klasse D 400, gemäß DIN EN 124, geruchsdicht verschraubt, H = 125 mm
- Durch ein höhenverstellbares Aufsatzstück ist ein Einbau bis zu einer Gesamteinbautiefe von 3,00 m möglich
- Einbautiefe T3 = min. 955 mm bis max. 1795 mm
- Auftriebssicher bei Grundwasserständen bis zur Geländeoberfläche





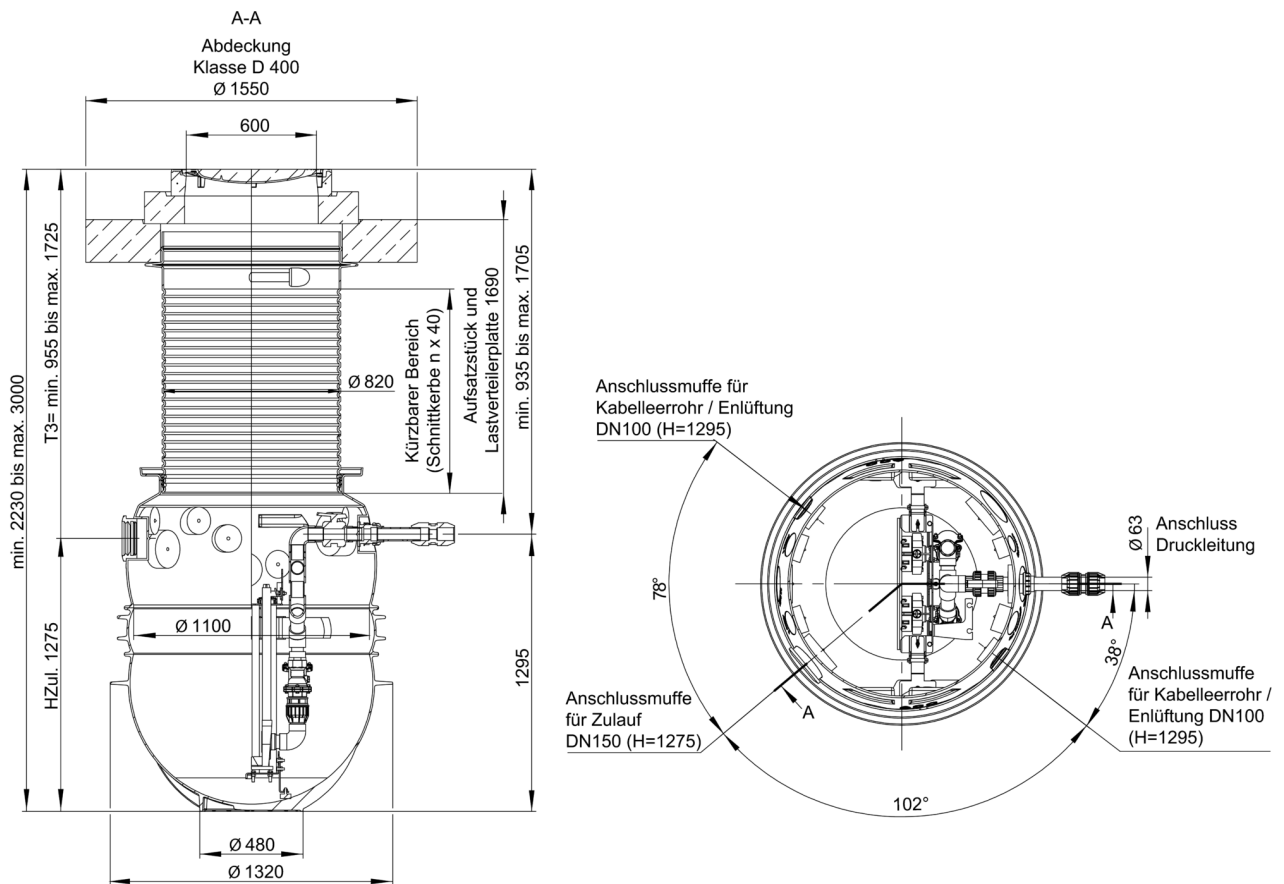

**Technische Daten zum Artikel 0178.13.13**

Typ	Beschreibung	Nutzvolumen		Gewicht
		Bis [l]	[kg]	
Duo	<ul style="list-style-type: none"> <li>■ Traverse aus Edelstahl, Werkstoff 1.4571 (AISI 316Ti)</li> <li>■ Druckanschluss DN 50 für Rohr Außen Ø63 mm</li> </ul>	550	1160	

**Abmessungen**









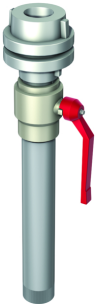

**Zubehör**

Beschreibung	Passend für	Gewicht [kg]	VPE [Stk]	Artikel-Nr.	
<ul style="list-style-type: none"> <li>■ Für Pumpen bis 5,5 kW</li> <li>■ Steckerfertig mit 1,5 m Anschlusskabel</li> <li>■ CEE 16-Stecker mit Phasenwender                             <ul style="list-style-type: none"> <li><input type="checkbox"/> Umrüstbar auf CEE 32 mit Art.Nr. 0150.79.75 (SG4 mit CEE 32 Stecker)</li> </ul> </li> <li>■ Kabeldurchführung</li> <li>■ Betriebsspannung: 400 V</li> <li>■ Frequenz: 50/60 Hz</li> <li>■ Steuerspannung: 230 V/AC</li> <li>■ Leistungsaufnahme im Ruhebetrieb: max. 10 VA</li> <li>■ Temperaturbereich: -20 bis +60 °C</li> <li>■ Schutzart IP 54</li> </ul>	<ul style="list-style-type: none"> <li>■ Multi-Max                             <ul style="list-style-type: none"> <li><input type="checkbox"/> Duo-Anlage</li> </ul> </li> <li>■ Powerlift-P</li> <li>■ Multi-Flex</li> </ul>	5,4			
	<p><b>Schaltgerät ACO Multi Control Duo Professional inkl. Staudruckglocke</b> Mit Modbus RTU - Funktionalität zum Anschluss an die Gebäudeleittechnik; 20 m pneumatischer Steuerleitung 10 x 1,5 mm</p>	0178.64.39		<p><b>Schaltgerät ACO Multi Control Duo inkl. Staudruckglocke</b> 20 m pneumatischer Steuerleitung 10 x 1,5 mm</p>	0178.63.80
	<p><b>Schaltgerät ACO Multi Control Duo ohne Staudruckglocke</b> Ohne Steuerleitung</p>	0178.63.94		<p><b>Blitzleuchte</b></p>	
<p>230 V; Stromaufnahme: 70 mA</p>	<p>Muli-Max Schaltgeräte ACO Multi Control; Powerlift-P Schaltgeräte ACO Multi Control; Abwasserhebeanlagen mit Schaltgerät ACO Multi Control; LipuSmart-P; LipuLift-P</p>	0,5	1	0178.62.08	
<p>12 V DC; Stromaufnahme: 500 mA</p>	<p>Signalanlage; Signalanlage mit GSM-Modul</p>		0150.76.25		
	<p><b>Schwimmerschalter</b></p> <ul style="list-style-type: none"> <li>■ Gehäuse: PRE-ELEC PP</li> <li>■ Schutzart: IP68</li> <li>■ Schaltspannung: 4-40 V</li> <li>■ Schaltstrom: 1-100 mA</li> <li>■ Anschlusskabel: 10 m</li> <li>■ Schaltwinkel: 10°</li> <li>■ Schutzklasse: II 1G Ex ia IIC T6 Ga</li> </ul>	<ul style="list-style-type: none"> <li>■ Für fäkalienhaltiges sowie fäkalienfreies Abwasser</li> <li>■ MultiControl- Steuerungen als Schwimmerschalter</li> <li>■ MultiControl- Steuerungen als zusätzl. Hochalarmschwimmer</li> </ul>		0159.12.45	

Beschreibung	Passend für	Gewicht [kg]	VPE [Stk]	Artikel-Nr.
 <p><b>Signalanlage</b></p> <ul style="list-style-type: none"> <li>■ Selbstauffladend</li> <li>■ Mit potentialfreiem Kontakt</li> <li>■ Optisch und akustisch</li> <li>■ <b>Ohne</b> Kontaktgeber</li> <li>■ Zur Montage außerhalb des Ex-Bereiches</li> <li>■ Abmessungen: 175 x 125 x 75 mm B x H x T</li> <li>■ Schutzart: IP65</li> <li>■ Betriebsspannung: 230 V/AC 50/60 Hz</li> <li>■ Steckerfertig mit Kabel: 2 m</li> </ul>				
	Fäkalien-Rückstauautomaten <b>Quatrix-K</b> Typ 3F; Alle Muli Abwasserhebeanlagen; Vorbehälteranlage-duo; Muli-Max; Powerlift-P; Sinkamat -K/-KD; Sinkamat-Z; Sinkamat-K (Unterflur); <input type="checkbox"/> Duo ; LipuLift-P	1,4	1	0150.26.73
 <p><b>Signalanlage mit GSM-Modul</b></p> <ul style="list-style-type: none"> <li>■ Parametrisierbar per App (Android &amp; iOS)</li> <li>■ Netzunabhängiger Alarm per 12 V Bleigel-Akku</li> <li>■ Optische und Akustische Alarmmeldung <ul style="list-style-type: none"> <li><input type="checkbox"/> Frei konfigurierbare Eingänge</li> <li><input type="checkbox"/> 6 digitale mit LED- Zustandsanzeige</li> </ul> </li> <li>■ 1 analoger</li> <li>■ 1 Alarmausgang 12 V</li> <li>■ Weiterleitung der Alarms per SMS auf Mobiltelefone</li> <li>■ Zur Montage außerhalb des Ex-Bereiches</li> <li>■ Gehäuse: 192 x 150(mit Kabelverschraubung) x 100 mm (BxHxT)</li> <li>■ Schutzart: IP54</li> <li>■ Betriebsspannung: 230 V/AC 50/60 Hz</li> </ul>	<ul style="list-style-type: none"> <li>■ Alle Fettabscheider</li> <li>■ Fettschichtdicken-Messgerät</li> <li>■ Vorbehälteranlage-duo</li> <li>■ Verfahrenstechnische Anlagen</li> <li>■ Fäkalien-Rückstauautomaten Quatrix-K Typ 3F</li> <li>■ Sinkamat-K (Unterflur) duo</li> <li>■ Muli-Hebeanlagen</li> <li>■ Pumpstationen</li> <li>■ Einbausets</li> </ul>	2,0	1	0150.80.14
 <p><b>Signalhupe</b></p> <ul style="list-style-type: none"> <li>■ Betriebsspannung: 12 V DC</li> <li>■ Stromaufnahme: 30 mA</li> <li>■ 62 x 62 x 85 mm (L x B x T)</li> <li>■ Schutzart: IP66</li> <li>■ 95 dB(A)</li> </ul>	<ul style="list-style-type: none"> <li>■ Signalanlage</li> <li>■ Signalanlage mit GSM- Modul</li> </ul>	0,2		0150.58.14
 <p><b>Signalhupe</b></p> <ul style="list-style-type: none"> <li>■ Betriebsspannung: 230 V AC</li> <li>■ Stromaufnahme: 30 mA</li> <li>■ Abmessung: Ø62x85 mm (L/B x T)</li> <li>■ Schutzart: IP66</li> <li>■ 95 dB(A)</li> </ul>	<ul style="list-style-type: none"> <li>■ Muli-Max Schaltgeräte ACO Multi Control</li> <li>■ Powerlift-P Schaltgeräte ACO Multi Control</li> <li>■ Abwasserhebeanlagen mit Schaltgerät ACO Multi Control</li> <li>■ LipuSmart-P</li> <li>■ LipuLift-P</li> </ul>	0,3	1	0178.61.94

	Beschreibung	Passend für	Gewicht [kg]	VPE [Stk]	Artikel-Nr.
	<p><b>Lufteinperlung</b></p> <ul style="list-style-type: none"> <li>■ Zur Erhöhung der Betriebssicherheit (bei Schwimmdeckenbildung, z.B. bei Fettabscheidern)</li> <li>■ Für pneumatische Niveauschaltung (Staudruckglocke)</li> <li>■ Kleinstkompressor                             <ul style="list-style-type: none"> <li><input type="checkbox"/> Anschluss: 230 V</li> <li><input type="checkbox"/> Steckerfertig</li> </ul> </li> <li>■ Mit T-Einschraubverschraubung</li> <li>■ Mit Rückschlagventil</li> </ul>				
Multi-Max; Powerlift-P; Multi-Flex			0,6		0150.25.45
	<p><b>Freiluftschrank</b></p> <ul style="list-style-type: none"> <li>■ Mit Vorsicherung C16 (16 A)</li> <li>■ Mit 10 mm<sup>2</sup> PE-Klemmen für Potentialausgleich</li> <li>■ Blinkleuchte (schlagfest)</li> <li>■ Verschluss mit Sicherheitsschließzylinder</li> </ul>				
Abmessung: 310 x 1460 x 207 mm (H x B x T); Vorsicherung bauseits: 3polig C16 A			Schaltgerät ACO Multi-Control; Mono	21,0	0178.63.84
Abmessung: 410 x 1460 x 207 mm (H x B x T); Vorsicherung bauseits: 3polig C16 A			Schaltgerät ACO Multi-Control; LipuLift-P-B/P-D	21,1	0178.63.85
	<p><b>Freiluftschrank</b></p> <ul style="list-style-type: none"> <li>■ Als Leergehäuse</li> <li>■ Abmessung: 410 x 207 x 1460 mm (L x B x H)</li> <li>■ Für Einbau einer bauseitigen Rückstauschleife in DN 50</li> <li>■ Schrankheizung inkl. Thermostat, 230 V, 50 Hz</li> <li>■ Vorsicherung bauseits: 1polig B16 A</li> <li>■ Mit Sicherheitsschloss</li> </ul>	<ul style="list-style-type: none"> <li>■ Multi-Max</li> <li>■ Powerlift-P</li> <li>■ LipuLift-P-B/P-D</li> </ul>	13,8		0178.62.35
	<p><b>Freiluftschrank für bauseitige Druckleitung und Steuerung</b></p> <ul style="list-style-type: none"> <li>■ Abmessung: 2000 x 806 x 335 mm (H x B x T)</li> <li>■ Mit Leerplatz für Einbau einer bauseitigen Rückstauschleife gemäß DIN 12056-4 und 1986-100</li> <li>■ DN 50 – DN 150</li> <li>■ Mit Montageplatte inkl. Sockel</li> <li>■ Mit Leuchte</li> <li>■ Mit CEE32 und Schuko-Arbeitssteckdose</li> <li>■ Vorsicherung bauseits: 3polig C32 A</li> <li>■ Mit Heizung und Thermostat</li> <li>■ Mit Sicherheitsschloss</li> </ul>	<ul style="list-style-type: none"> <li>■ Multi-Max</li> <li>■ Powerlift-P</li> <li>■ LipuLift-P-B/P-D</li> </ul>	76,0		0178.64.16

Beschreibung	Passend für	Gewicht [kg]	VPE [Stk]	Artikel-Nr.
 <p><b>Freiluftschrank für bauseitige Druckrohrleitung</b></p> <ul style="list-style-type: none"> <li>■ Mit Leerplatz für Einbau einer bauseitigen Rückstauschleife gemäß DIN 12056-4 und 1986-100</li> <li>■ Mit Montageplatte inkl. Sockel</li> <li>■ Mit Heizung und Thermostat</li> <li>■ Mit CEE32 und Schuko-Arbeitssteckdose</li> <li>■ Vorsicherung bauseits: 3polig C32 A</li> <li>■ Abmessungen: 2000 x 806 x 335 mm (H x B x T)</li> </ul>	<ul style="list-style-type: none"> <li>■ GFK-Freiluftschrank für bauseitige Druckrohrleitung                             <ul style="list-style-type: none"> <li><input type="checkbox"/> DN 80</li> <li><input type="checkbox"/> DN 100</li> <li><input type="checkbox"/> DN 125</li> <li><input type="checkbox"/> DN 150</li> </ul> </li> <li>■ LipuLift-P Serie</li> </ul>	100,0		0178.64.06
 <p><b>Druckaufnehmer</b></p> <ul style="list-style-type: none"> <li>■ Aufnahme 4 – 20 mA</li> <li>■ Zur sicheren Schaltung Leitungslängen &gt; 12 m</li> <li>■ 0 – 200 mbar</li> <li>■ Bei Einsatz in fäkalienhaltigen Abwässern ist zusätzlich die Ex-Barriere zu verwenden.</li> </ul>	<p>Mit Kabel zur Installation: 20 m</p> <p>Schaltgerät ACO Multi-Control;</p> <ul style="list-style-type: none"> <li><input type="checkbox"/> Mono</li> <li><input type="checkbox"/> Duo</li> </ul> <p>; LipuLift-P/LipuLift-PF; Muli-Flex</p>	2,0		0178.63.88
	<p>Kabel zur Installation: 40 m</p> <p>Schaltgerät ACO Multi-Control;</p> <ul style="list-style-type: none"> <li><input type="checkbox"/> Mono</li> <li><input type="checkbox"/> Duo</li> </ul> <p>; LipuLift-P/LipuLift-PF; Muli-Flex</p>	3,4		0178.63.87
 <p><b>Spülanschluss</b></p> <ul style="list-style-type: none"> <li>■ Gesamthöhe: 430 mm</li> </ul>	<ul style="list-style-type: none"> <li>■ Muli-Max</li> <li>■ Powerlift-P</li> <li>■ Muli-Flex</li> </ul>	2,0		0178.05.22
 <p><b>Sicherheitsbarriere</b></p> <ul style="list-style-type: none"> <li>■ Zur Trennung von Ex-gefährdetem und sicherem Bereich</li> <li>■ Inkl. Gehäuse</li> </ul>	<ul style="list-style-type: none"> <li>■ Druckaufnehmer</li> <li>■ Schwimmerschalter mit ATEX-Zulassung</li> </ul>	0,5		0178.63.89
 <p><b>Vakuumbrecher</b></p> <ul style="list-style-type: none"> <li>■ Nur in Verbindung mit Spülanschluss möglich</li> </ul>	<ul style="list-style-type: none"> <li>■ Muli-Max</li> <li>■ Powerlift-P</li> <li>■ Powerlift Einbauset</li> </ul>	1,5		0178.09.31
	<ul style="list-style-type: none"> <li>■ Powerlift Einbauset DN 50</li> <li>■ Powerlift-P</li> </ul>			

	Beschreibung	Passend für	Gewicht [kg]	VPE [Stk]	Artikel-Nr.
	<p><b>Verlängerung Führungsrohr DN 50</b> Für Druckleitung DN 50; Länge: 1 m; Werkstoff: PVC-U; Für die einfache Montage von Pumpen in tiefen Schächten bzw. bei Verwendung eines Aufsatzstücks; Inkl. Adapter, Führungsrohr und Gewindestange</p>		0,8		0178.12.78
<ul style="list-style-type: none"> <li>■ Powerlift Einbauset DN 50</li> <li>■ Powerlift-P</li> <li>■ LipuLift-P</li> </ul>					
	<p><b>Klemmverschraubung 63 x 63 mm</b> Werkstoff: PP; Druckstufe: PN16; Für Verlängerung des Druckleitungsrohrs Ø63 mm</p>		0,6		0150.38.38
	<p><b>Klemmverschraubung 63 x 75 mm</b> Werkstoff: PP; Druckstufe: PN16; Für Erweiterung des Druckleitungsdurchmessers von Ø63 mm auf Ø75 mm</p>		0,8		0178.13.09
	<p><b>Klemmverschraubung 63 x 90 mm</b> Werkstoff: PP; Druckstufe: PN16; Für Erweiterung des Druckleitungsdurchmessers von Ø63 mm auf Ø90 mm</p>		0,7		0178.13.10

Weiteres Zubehör finden Sie unter → <https://www.aco-haustechnik.de/suche/?q=0178.13.13>