

**LISSÉ Waschtisch-Einhandbatterie mit erhöhtem Standfuß mit Ablaufgarnitur -
Dark Chrome**







LISSÉ

33 506 845 Produktversion ab 01.05.2021



- Ausladung 130 mm
- starrer Auslauf
- runder luftangereicherter Strahl
- Armaturenhöhe 236 mm
- Höhe bis Luftsprudler 185 mm
- Bohrungsdurchmesser 35 mm
- 2x Druckschlauch M 8 x 1 eingeschraubt, dichtheitsgeprüft
- Durchfluss max. 5,7 l/min
- bleifrei
- Dieses Produkt leistet einen Beitrag zur Erfüllung der Vorgaben von nachhaltigen Gebäudezertifizierungen, z.B. LEED®, BREEAM®, DGNB

Nur für Becken mit Überlauf geeignet.

| | | |
|---|-----------------------|---------------|
|  | Dark Chrome | 33 506 845-19 |
|  | Chrom | 33 506 845-00 |
|  | Platin gebürstet | 33 506 845-06 |
|  | Light Gold gebürstet | 33 506 845-27 |
|  | Schwarz matt | 33 506 845-33 |
|  | Chrom gebürstet | 33 506 845-93 |
|  | Dark Platin gebürstet | 33 506 845-99 |

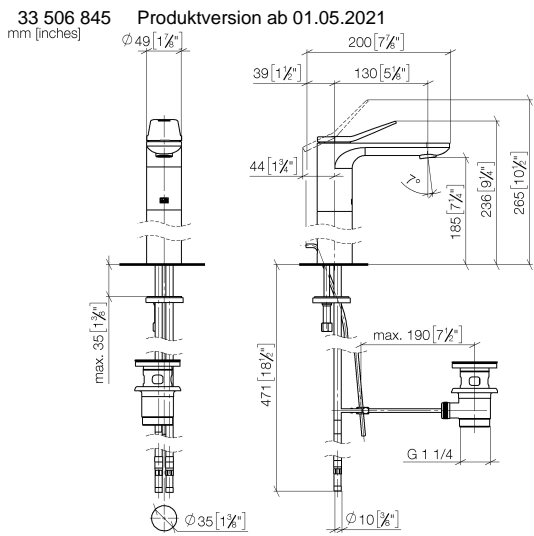

Durchflussdiagramm

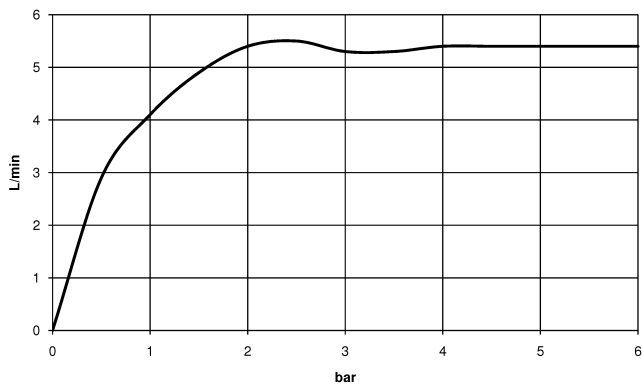

Codes & Standards

DIN 4109

Executive Order
no. 1007

ISO 3822

Ü-Zeichen



LISSÉ Waschtisch-Einhandbatterie mit erhöhtem Standfuß mit Ablaufgarnitur -
Dark Chrome

LISSÉ

33 506 845 Produktversion ab 01.05.2021

Zertifikate

GDV_0400

LGA_29

33 506 845 Produktversion ab 01.05.2021

Ersatzteile für die
anderen
Oberflächenvarianten
finden Sie hier:
Chrom

