

ACO Balkondirektablauf bauseitig variabel ablängbar, mit/ohne Anschlussflansch, mit Glocke

Produktinformationen zur Produktgruppe

ACO Produktvorteile

- Bauseitig variabel ablängbar
- Anpassung an bauliche Gegebenheiten durch Baukastensystem
- Geprüft gemäß DIN EN 1253-2
- Verwendbar als Einzel- und Direktablauf



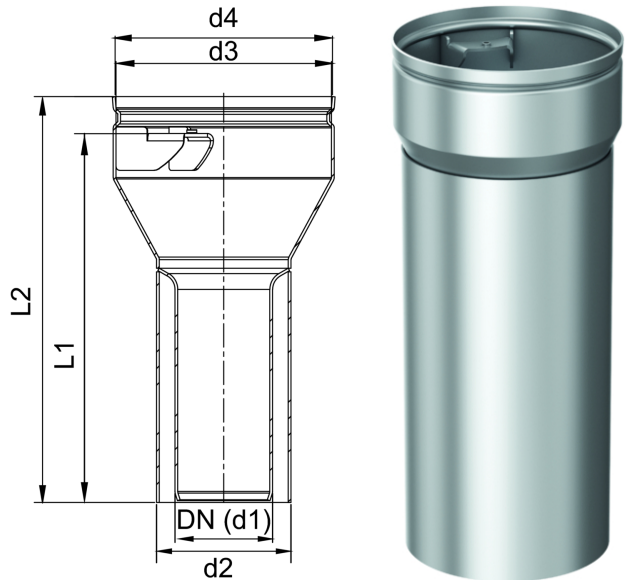



- Ablaufkörper aus Edelstahl, Werkstoff 1.4301
- Balkonablauf bauseitig variabel ablängbar, für Balkonplattenstärken von 120 mm bis max. 300 mm
- Für Ortbeton oder Betonfertigteile
- Zum direkten Einbetonieren
- Flanschoptionen
 - Ohne Klebeflansch
 - Mit Klebeflansch für flüssig zu verarbeitende Abdichtungsstoffe und bituminöse Dichtungsbahnen, 100 mm entspricht den Anforderungen der DIN EN 1253-2
- Für flüssig zu verarbeitende Abdichtungsstoffe und bituminöse Dichtungsbahnen
- Für Balkonplatten mit Feuchtigkeitsabdichtung
- Zubehör passend:
 - Ringsieb/Sieb/Rostaufnahme für DN 50 - DN 100





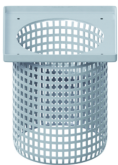

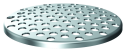

Technische Daten zum Artikel 0174.58.57

| Nennweite | Abmessungen | | | | | |
|-----------|-------------|------------|------------|------------|------------|------------|
| | d1 [mm] | d2 [mm] | d3 [mm] | d4 [mm] | l1 [mm] | l2 [mm] |
| DN 100 | 103 | 133 | 141 | 143 | 278 | 300 |

Zubehör

| | Beschreibung | Passend für | Gewicht [kg] | Artikel-Nr. |
|---|--|---|-------------------------|--------------------|
|  <p>Rostaufnahme ■ Aus Kunststoff</p> | DN 50/DN 70; Rahmenmaß: 125x125 mm; Einschließlich Haltering | ACO Balkondirektabläufe mit Klebeflansch | 0,25 | 0174.58.61 |
| | DN 100; Rahmenmaß: 150x150 mm; Einschließlich Haltering | ACO Balkondirektabläufe mit Klebeflansch | 0,25 | 0174.58.71 |
|  <p>Rostaufnahme ■ Aus Edelstahl, Werkstoff 1.4301 ■ Mit Kunststoffbeschichtung</p> | DN 50/DN 70; Rahmenmaß (R): 123 x 123 mm; Einschließlich Haltering | ACO Balkondirektabläufe mit Klebeflansch | 1,0 | 0174.58.62 |
| | DN 100; Rahmenmaß: 148x148 mm; Einschließlich Haltering | ACO Balkondirektabläufe mit Klebeflansch | 1,0 | 0174.58.72 |
|  <p>Rostaufnahme ■ Aus Edelstahl, Werkstoff 1.4301 ■ Mit Sieblöchern</p> | DN 100; Rahmenmaß: 148x148 mm; Mit Haltering | | 0,7 | 0174.58.73 |
| | DN 50/DN 70; Rahmenmaß: 123x123 mm; Mit Haltering; Mit Sieblöchern | ACO Balkondirektabläufe mit Klebeflansch | 1,0 | 0174.58.63 |
| | Sieb ■ Aus Edelstahl | <ul style="list-style-type: none"> ■ Balkon- und Terrassenabläufe <input type="checkbox"/> Direktablauf mit Stützflansch, Stützrand und Glocke ■ ACO Balkondirektablauf mit Klebeflansch | | |
|  | DN 50; h = 9 mm; d = 98 mm | | 0,1 | 0174.52.47 |
|  | DN 50/DN 70; h = 11 mm; d = 117 mm | | 0,1 | 0174.52.48 |
|  | DN 100; h = 8 mm; d = 141 mm | | 0,2 | 0174.52.49 |
|  <p>Ringsieb ■ Aus Edelstahl</p> | | <ul style="list-style-type: none"> ■ Balkon- und Terrassenabläufe <input type="checkbox"/> Direktablauf mit Stützflansch, Stützrand und Glocke ■ ACO Balkondirektablauf mit Klebeflansch | 0,1 | |
| | DN 70; h = 12 mm; d = 118 mm; d1 = 76 mm | | | 0174.52.56 |
| DN 100; h = 10 mm; d = 141 mm; d1 = 103 mm | | | | 0174.52.57 |

| Beschreibung | | Passend für | Gewicht [kg] | Artikel-Nr. |
|--|---|--|-----------------|-------------|
|  | Rost ■ Aus Edelstahl, Werkstoff 1.4301 ■ Rostmaß (R): 117 x 117 mm | ■ Rostaufnahmen DN 70 □ 0174.43.20, 0174.43.22, 0174.43.24 □ 0174.43.46, 0174.43.47, 0174.43.48 ■ Rostaufnahmen Balkondirektabläufe DN 50/ DN 70 □ 0174.58.61, 0174.58.62, 0174.58.63 | 0,2 | 0174.52.58 |
|  | Rost ■ Aus Edelstahl, Werkstoff 1.4301 ■ Rostmaß (R): 142 x 142 mm | ■ Rostaufnahme DN 70/DN 100 □ 0174.43.21, 0174.43.23, 0174.43.26 ■ Rostaufnahmen Balkondirektabläufe DN 100 □ 0174.58.71, 0174.58.72, 0174.58.73 | 0,3 | 0174.52.59 |
|  | Rost ■ Aus Edelstahl, Werkstoff 1.4301 ■ Rostmaß (R): 117 x 117 mm | ■ Rostaufnahmen DN 70 □ 0174.43.20, 0174.43.22, 0174.43.24 ■ Rostaufnahmen Balkondirektabläufe DN 70 □ 0174.58.61, 0174.58.62, 0174.58.63 | 0,2 | 0174.52.60 |
|  | Rost ■ Aus Edelstahl, Werkstoff 1.4301 ■ Rostmaß (R): 142 x 142 mm | ■ Rostaufnahme DN 70/DN 100 □ 0174.43.21, 0174.43.23, 0174.43.26 ■ Rostaufnahmen Balkondirektabläufe DN 100 □ 0174.58.71, 0174.58.72, 0174.58.73 | 0,2 | 0174.52.61 |
| Siebrohr ■ Aus Edelstahl, Werkstoff 1.4301 ■ Bauform: rund ■ Einschließlich Dichtungselement | | | | |
|  | DN 50/DN 70 | ACO Balkondirektabläufe mit Klebeflansch | 0,8 | 0174.58.64 |
|  | DN 100 | ACO Balkondirektabläufe mit Klebeflansch | 0,9 | 0174.58.74 |

Weiteres Zubehör finden Sie unter → <https://www.aco-haustechnik.de/suche/?q=0174.58.57>