

Reduzier-Einfachabzweige

Produktinformationen zur Produktgruppe

ACO Produktvorteile

- Werkstoff: Stahl verzinkt
- Baustoffklasse: A1
- Nicht brennbar
- Kein Einbringen von zusätzlicher Brandlast

- Mit Steckmuffen 1 A
- Nicht brennbar, Baustoffklasse A1
- Aus Stahl verzinkt
- Mit zusätzlicher Innenbeschichtung
- Gemäß DIN EN 1123

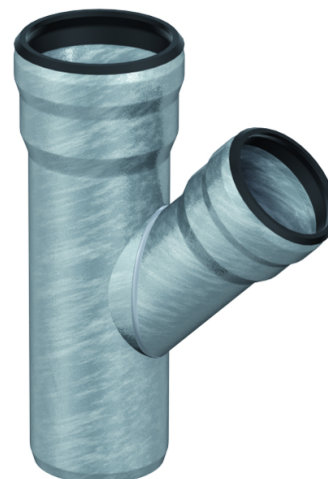
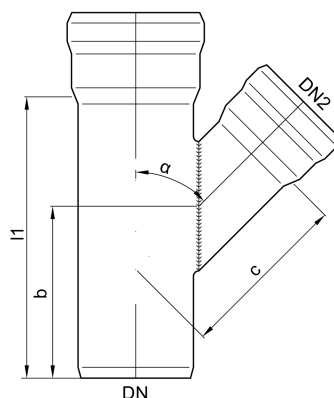

Technische Daten zum Artikel 0174.13.71

Nennweite		Winkel α	Abmessungen			Gewicht
DN	DN2		b	c	l1	
			[mm]	[mm]	[mm]	[kg]
DN 70	DN 40	87°	95	57	140	0,68